



Дизайн - проект
3-х комнатной квартиры “чешки” панельного дома

Разработал: Давыдов Д. В.

Проверил: Резан А. В.

г. Харьков-2011

Ведомость чертежей:

план демонтажа	2
план монтажа	3
план зонирования	4
план расстановки мебели	5
план полов	6
план расстановки выключателей и розеток	7
план потолка	8
план расположения светильников	9
схема участков с закарнизной подсветкой	10
развертка стен помещений	11-14
ведомость отделочных материалов, напольный покрытий и осветительных приборов	15-18
схема декоративного элемента	19
визуализации	

				Дизайн - проект 3-х комнатной квартиры "чешки" панельного дома			
		подп.	дата				
Разработал	Давыдов Д. В.			ведомость чертежей	Стадия	Лист	Листов
Проверил	Резан А. В.				АИ	1	19



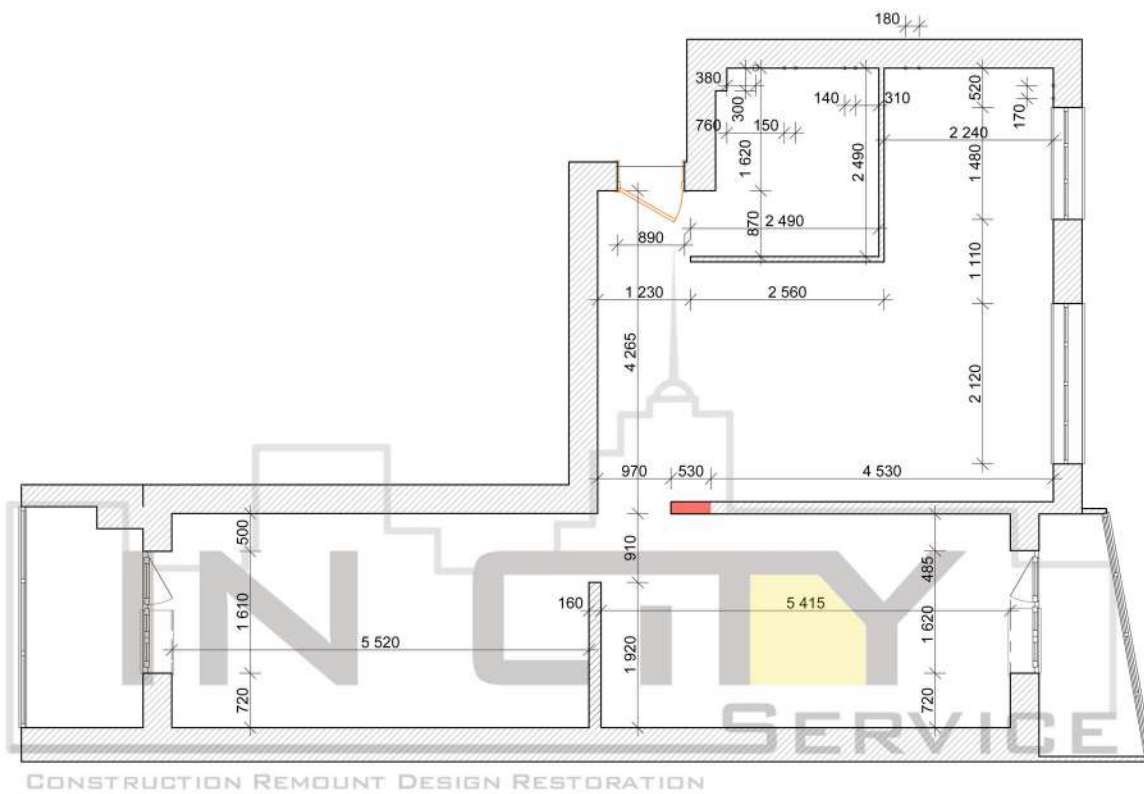

 - демонтируемые элементы

www.incity.com.ua

		подп.		Дата			Дизайн - проект 3-х комнатной квартиры "чешки" панельного дома			
Разработал	Давыдов Д. В.						план демонтажа	Стадия	Лист	Листов
Проверил	Резан А. В.							АИ	2	19
										

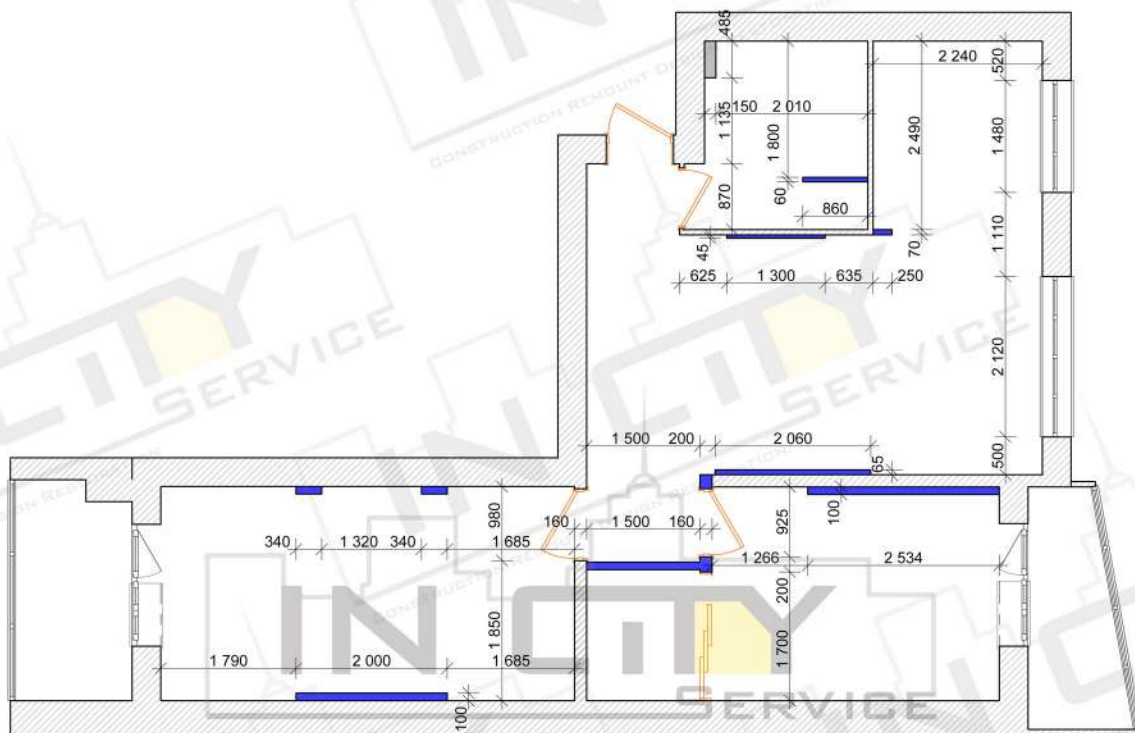

— - монтируемые элементы

www.incity.com.ua

				Дизайн - проект		
				3-х комнатной квартиры "чешки" панельного дома		
				подп.	дата	
Разработал	Деевдов Д. В.			план монтажа		
Проверил	Резан А. В.					
				Стадия	Лист	Листов
				АИ	3	19
						

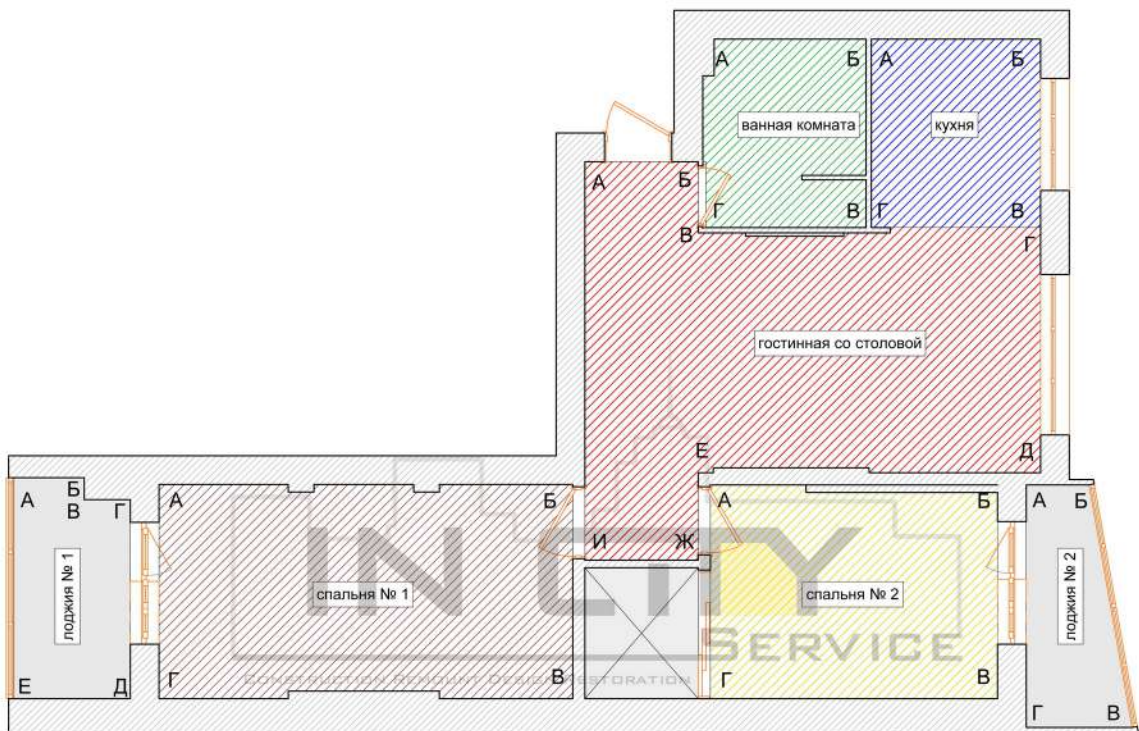

www.incity.com.ua

		Дизайн - проект 3-х комнатной квартиры "чешки" панельного дома		
		подп.	дата	
Разработал	Девыдов Д. В.			
Проверил	Резан А. В.			
план зонирования		Стадия	Лист	Листов
		АИ	4	19
				

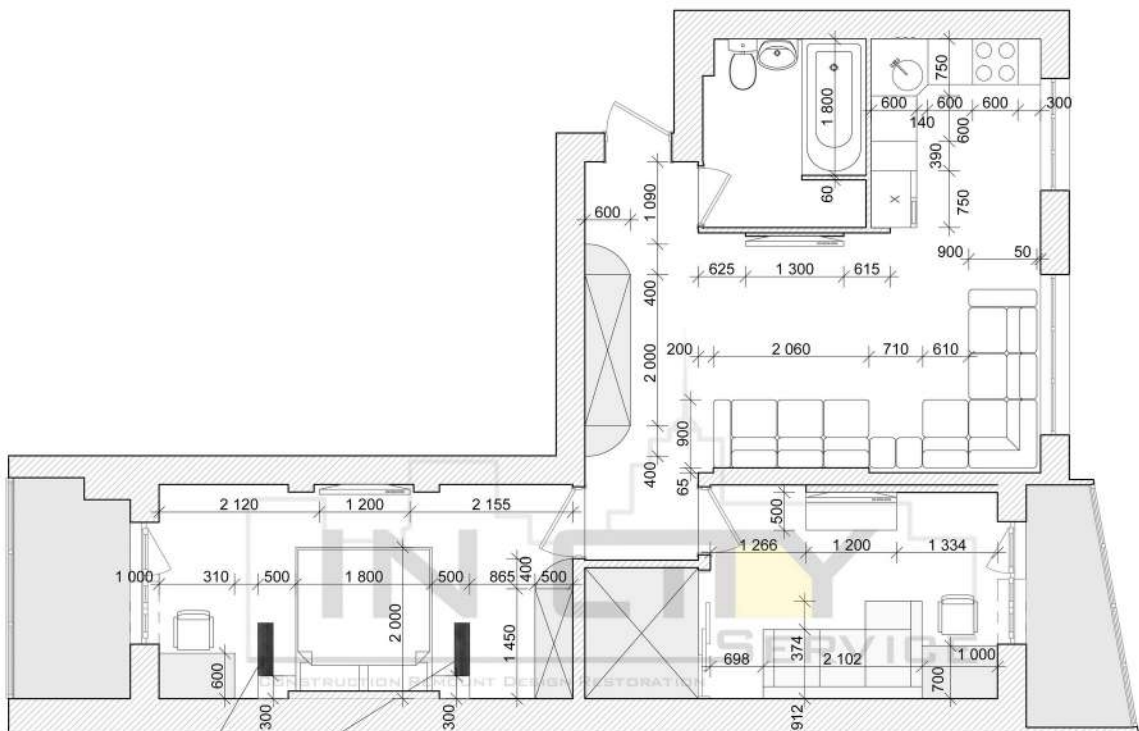

см. лист № 19

www.incity.com.ua

		Дизайн - проект		
		3-х комнатной квартиры "чешки" панельного дома		
		подп.	дата	
Разработал	Давыдов Д. В.			
Проверил	Резан А. В.			
		план расстановки мебели		Стадия
				Лист
				Листов
				АИ
				5
				19
				

№	Наименование материалов	Помещение	S, м ²	Прим.
1	Ламинат	Гостинная	15,34	10%
2	Ламинат	Спальня № 1	15,49	10%
3	Ламинат	Спальня № 2	10,48	10%
4	Плитка 400x400	Гостинная	6,86	10%
5	Плитка 400x400	Кухня	5,58	10%
6	Плитка 400x400	Ванная комната	1,4	10%
7	Плитка 400/200	Ванная комната	3,85	10%
8	Плитка 300x300	Лоджия №1	4,32	10%
9	Плитка 300x300	Лоджия №2	3,57	10%

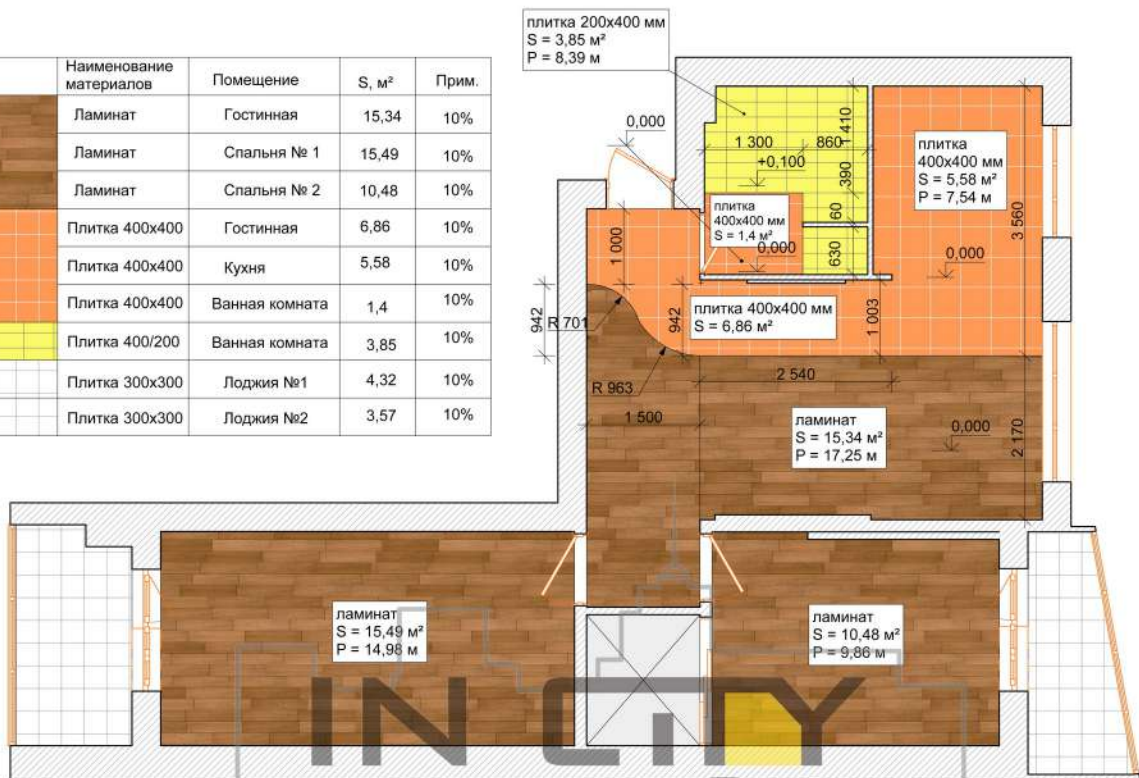



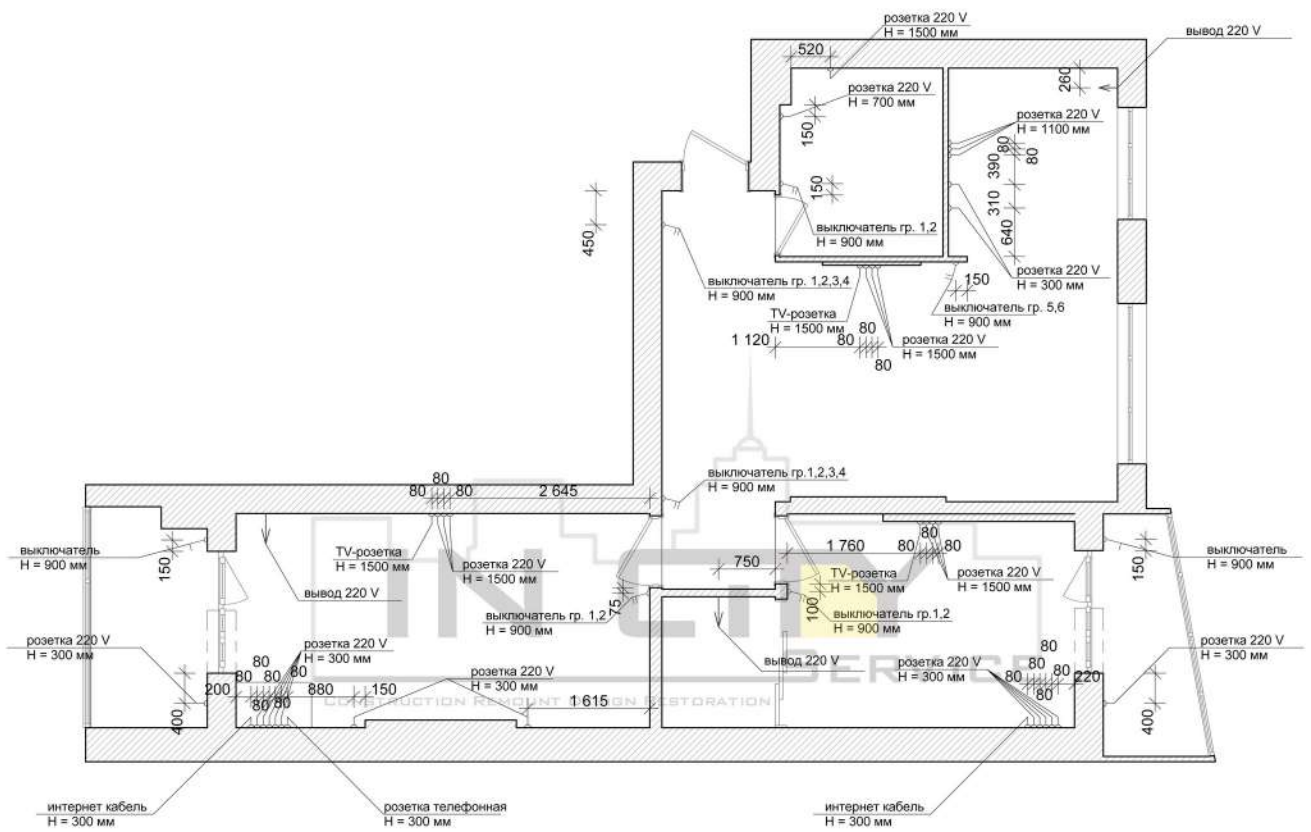

Плинтуса		
№	м/п	Помещение
1	17,25	Гостинная
2	14,98	Спальня № 1
3	9,86	Спальня № 2
4	7,54	Кухня
5	8,39	Ванная комната

Разработал		Давыдов Д. В.	подп.	дата	Дизайн - проект 3-х комнатной квартиры "чешки" панельного дома	Стадия	Лист	Листов
Проверил		Резан А. В.				план полов	АИ	6



www.incity.com.ua

		Дизайн - проект 3-х комнатной квартиры "чешки" панельного дома		
		подп.	дата	
Разработал	Давыдов Д. В.			
Проверил	Резан А. В.			
		план расстановки розеток и выключателей		
Стадия	Лист	Листов		
АИ	7	19		
				

Потолки				
№	Обозн.	Наименование материалов	S, м²	Прим.
1		обои	8,74	10%
2		обои	5,17	5%
3		покраска	49,93	10%

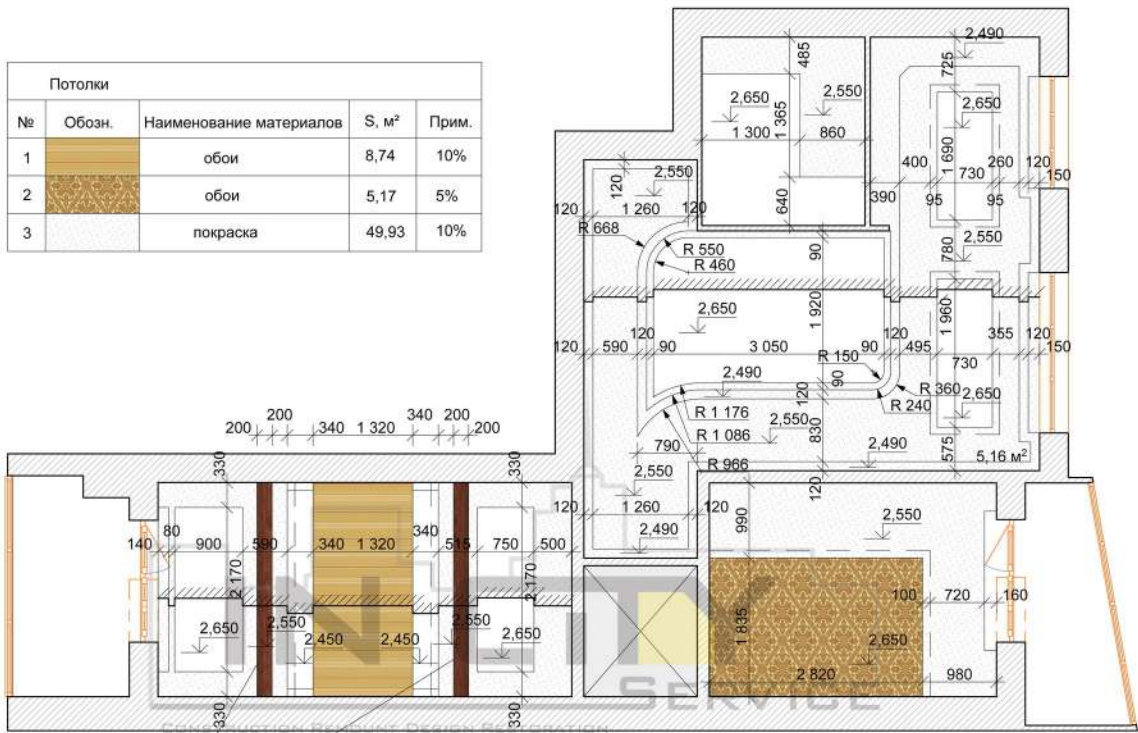







см. лист № 19

www.incity.com.ua

Дизайн - проект				3-х комнатной квартиры "чешки" панельного дома			
		подп.	дата	план ПОТОЛКОВ	Стадия	Лист	Листов
Разработал	Давыдов Д. В.				АИ	8	19
Проверил	Резан А. В.						



Условные обозначения:

-  - люстра потолочная
1 шт.
-  - светильник подвесной тип 1
100x310 мм кол-во - 3 шт.
-  - светильник подвесной тип 2
кол-во - 5 шт.
-  - потолочный светильник
кол-во - 1 шт.
-  - точечный светильник врезной
кол-во - 3 шт.
-  - светодиодная лента цвет-теплый белый
Лобщ = 40,22 м

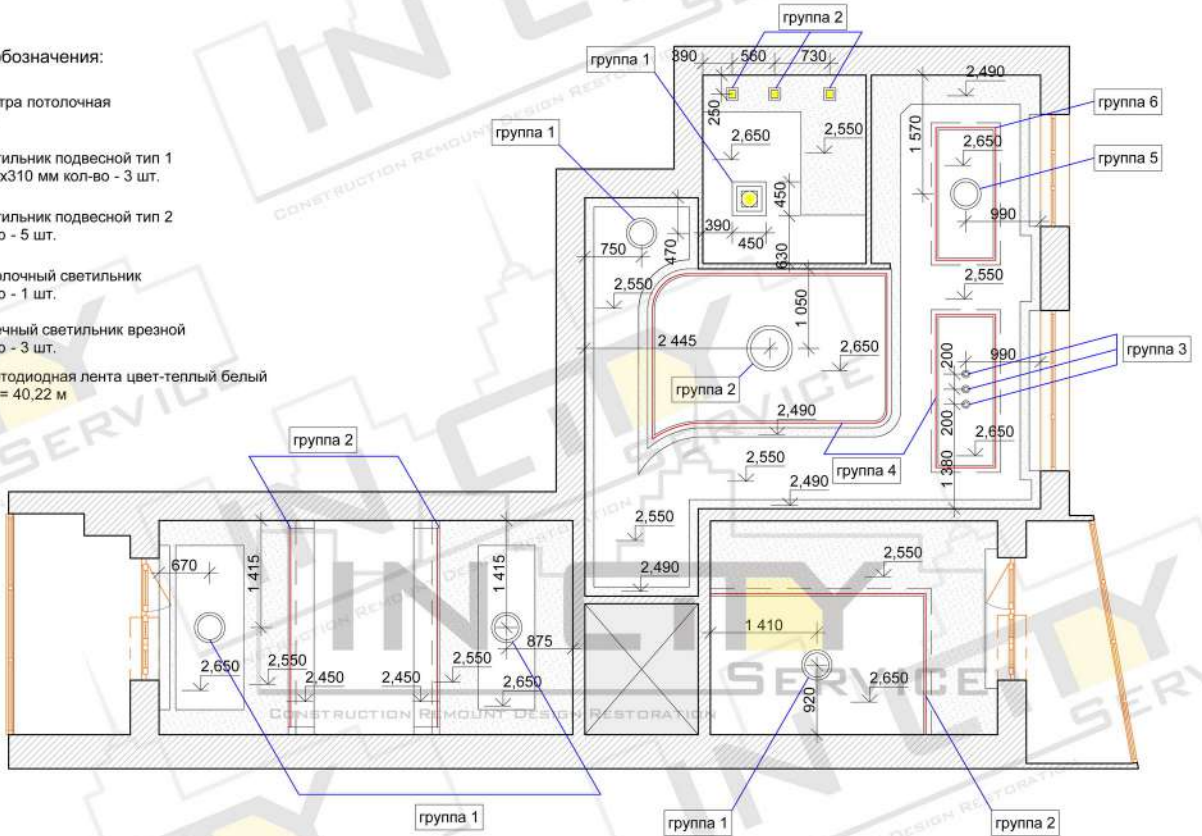

Дизайн - проект
3-х комнатной квартиры "чешки" панельного дома

Разработал	Давыдов Д. В.	подп.	дата	план расстановки светильников	Стадия	Лист	Листов
Проверил	Резан А. В.				АИ	9	19
							

Общая длина участков $L_{\text{общ}} = 40,22 \text{ м}$

1-1

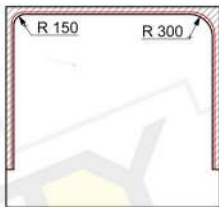

смотреть сечение 1-1

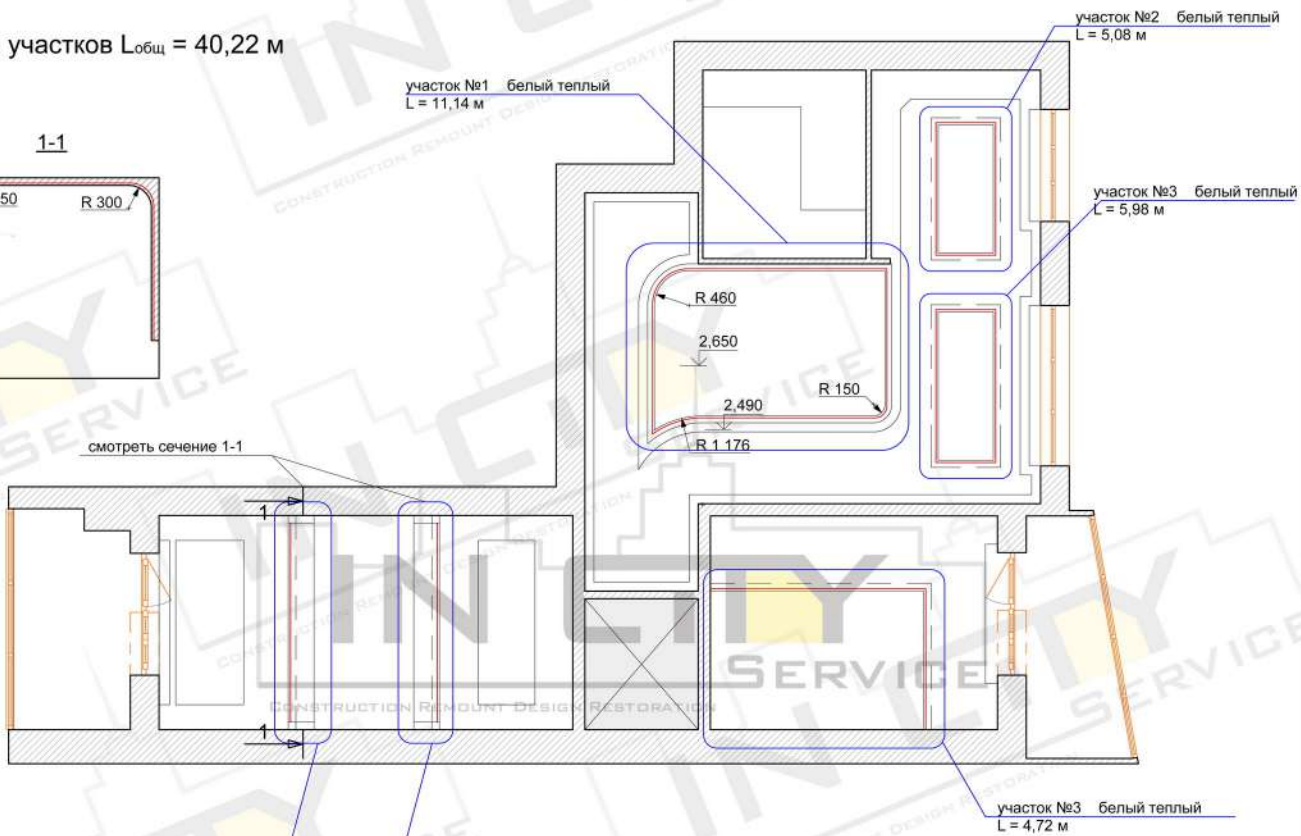

участок №4 белый теплый
L = 6,65 м

участок №5 белый теплый
L = 6,65 м

www.incity.com.ua

		Дизайн - проект		
		3-х комнатной квартиры "чешки" панельного дома		
		подп.	дата	
Разработал	Давыдов Д. В.			
Проверил	Резан А. В.			
		схема участков		Стадия
		с закарнизной подсветкой		Лист
				Листов
				10
				19

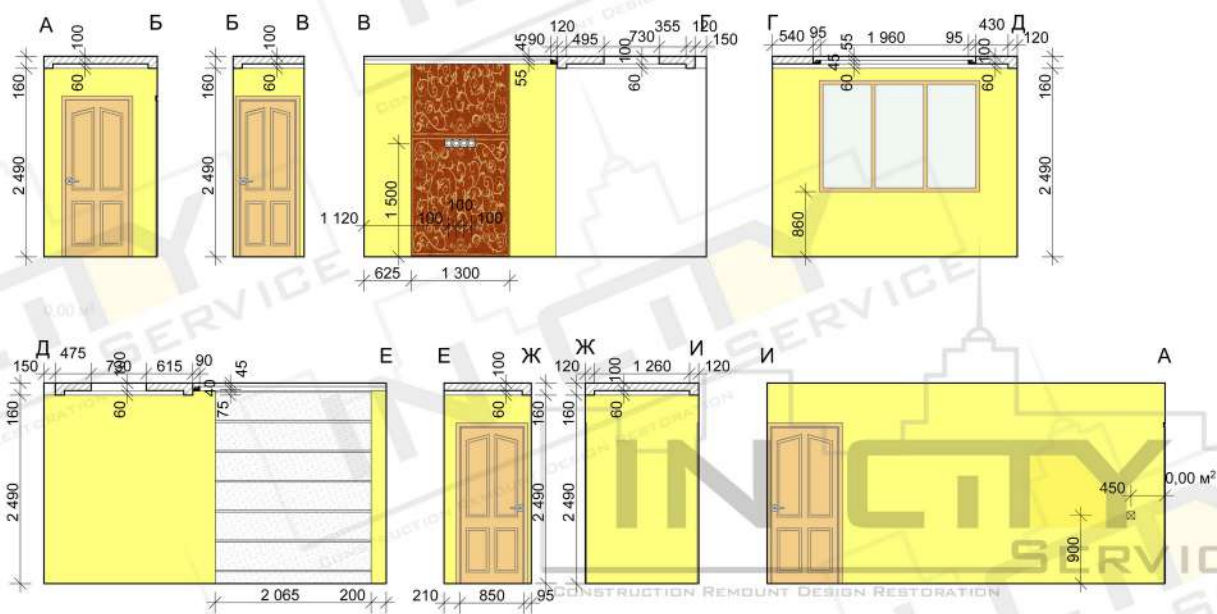

Гостинная				
№	Обозн.	Наименование материалов	S, м²	Прим.
1		покраска	32,95	10%
2		обои	1,57	5%
3		покраска	5,25	5%

Дизайн - проект				3-х комнатной квартиры "чешки" панельного дома			
Разработал	Давыдов Д. В.	подп.	дата	развертка стен гостиной	Стадия	Лист	Листов
Проверил	Резан А. В.				АИ	11	19

www.incity.com.ua



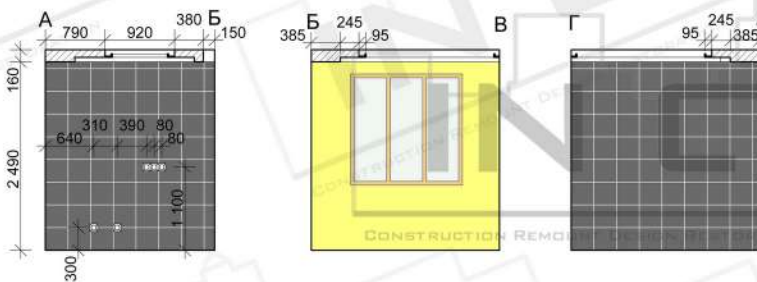
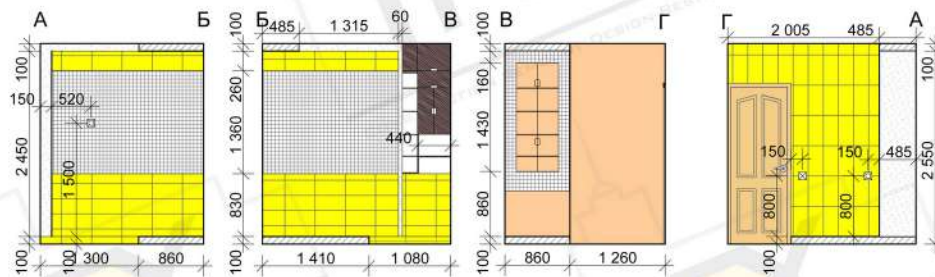

Ванная комната				
№	Обозн.	Наименование материалов	S, м²	Прим.
1		плитка 200x400 мм	8,26	10%
2		плитка мозайка	5,96	10%
3		штукатурка	1,45	10%
4		штукатурка	5,58	10%

Кухня				
№	Обозн.	Наименование материалов	S, м²	Прим.
1		покраска	4,02	10%
2		плитка 300x300 мм	11,73	10%

		Дизайн - проект 3-х комнатной квартиры "чешки" панельного дома								
Разработал	Давыдов Д. В.	подп.	дата							
Проверил	Резан А. В.									
		развертка стен: кухня, ванная комната		<table border="1"> <tr> <td>Стадия</td> <td>Лист</td> <td>Листов</td> </tr> <tr> <td>АИ</td> <td>12</td> <td>19</td> </tr> </table>	Стадия	Лист	Листов	АИ	12	19
Стадия	Лист	Листов								
АИ	12	19								
										

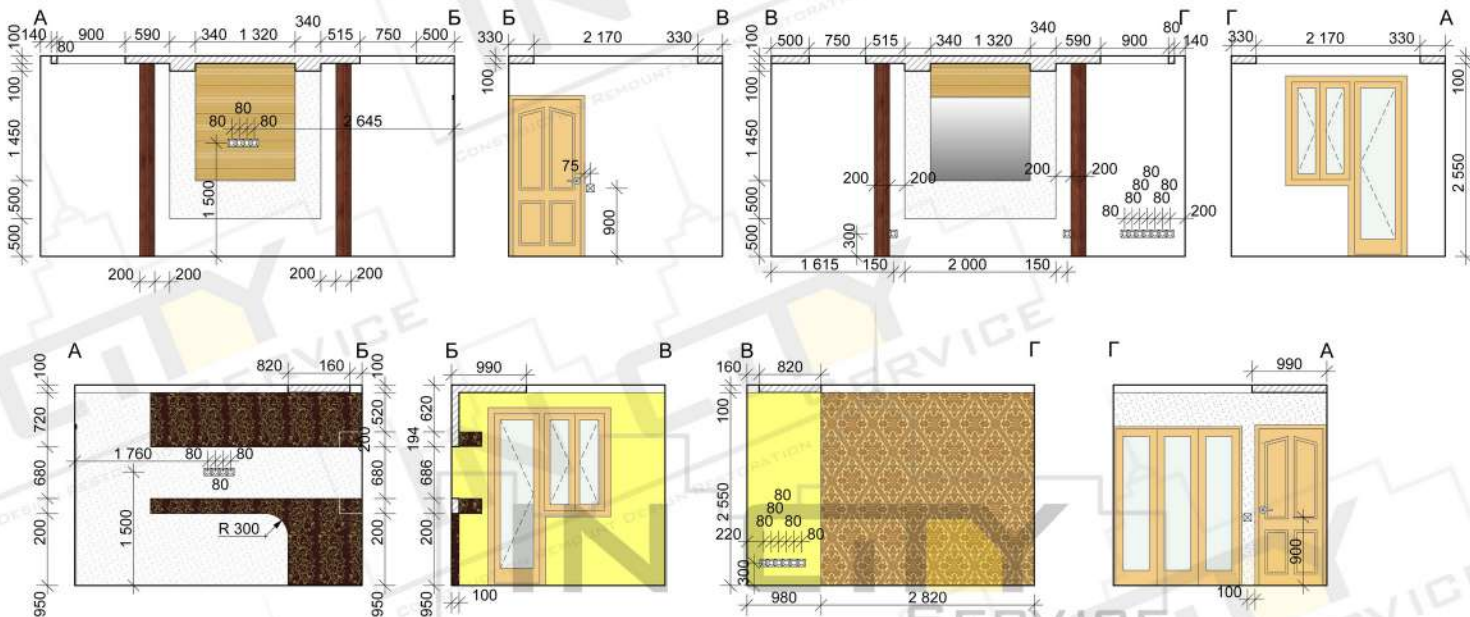

Спальня №2				
№	Обозн.	Наименование материалов	S, м²	Прим.
1		обои	7,19	10%
2		обои	3,62	10%
3		штукатурка	7,73	10%
4		штукатурка	6,31	10%

Спальня №1				
№	Обозн.	Наименование материалов	S, м²	Прим.
1		покраска	28,82	10%
2		штукатурка	4,98	10%

				Дизайн - проект 3-х комнатной квартиры "чешки" панельного дома		
		подп.	дата			
Разработал	Давыдов Д. В.			развертка стен: спальня №1, спальня №2		
Проверил	Резан А. В.					
				Стадия	Лист	Листов
				АИ	13	19

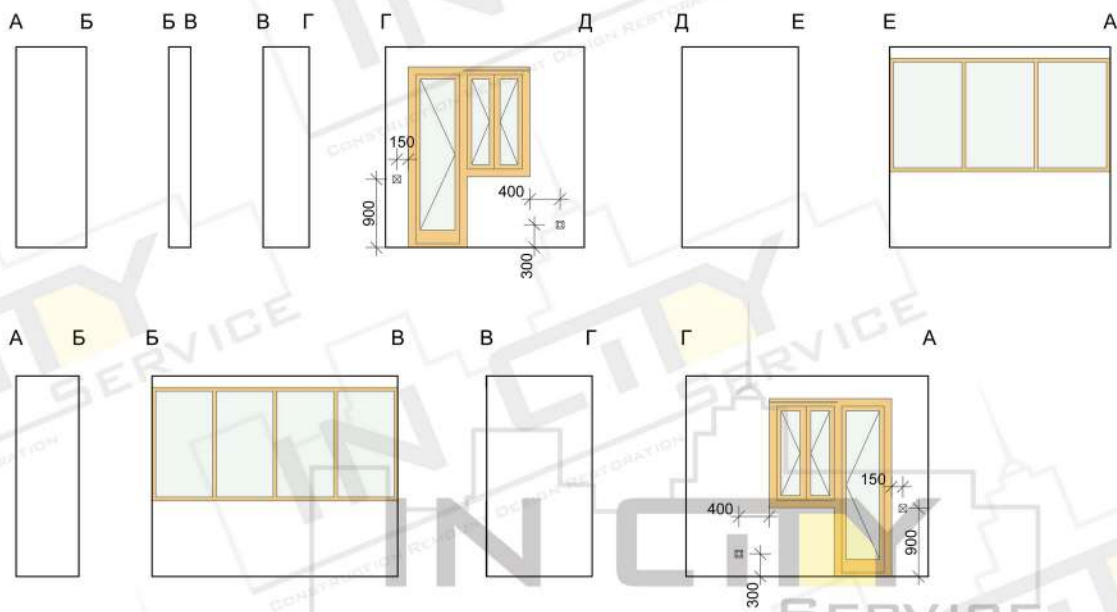

Лоджия №1				
№	Обозн.	Наименование материалов	S, м ²	Прим.
1		покраска	16,18	10%

Лоджия №2				
№	Обозн.	Наименование материалов	S, м ²	Прим.
1		покраска	15	10%

				Дизайн - проект		
				3-х комнатной квартиры "чешки" панельного дома		
				развертка стен:		
				лоджия №1, лоджия №2		
				Стадия	Лист	Листов
				АИ	14	19

Ведомость отделки помещений

Гостинная				
№	Обозн.	Наименование материалов	S, м ²	Прим.
1		покраска	32,95	10%
2		обои	1,57	5%
3		покраска	5,25	5%
Ванная комната				
№	Обозн.	Наименование материалов	S, м ²	Прим.
1		плитка 200x400 мм	8,26	10%
2		плитка мозайка	5,96	10%
3		штукатурка	1,45	10%
4		штукатурка	5.58	10%
Кухня				
№	Обозн.	Наименование материалов	S, м ²	Прим.
1		покраска	4,02	10%
2		плитка 300x300 мм	11,73	10%
Спальня №1				
№	Обозн.	Наименование материалов	S, м ²	Прим.
1		покраска	28,82	10%
2		штукатурка	4,98	10%

				Дизайн - проект 3-х комнатной квартиры "чешки" панельного дома					
		подп.	дата						
Разработал	Давыдов Д. В.			ведомость отделки помещений			Стадия	Лист	Листов
Проверил	Резан А. В.						АИ	15	19
									

Ведомость отделки помещений

Спальня №2				
№	Обозн.	Наименование материалов	S, м ²	Прим.
1		обои	7,19	10%
2		обои	3,62	10%
3		штукатурка	7,73	10%
4		штукатурка	6,31	10%
Лоджия №1				
№	Обозн.	Наименование материалов	S, м ²	Прим.
1		покраска	16,18	10%
Лоджия №2				
№	Обозн.	Наименование материалов	S, м ²	Прим.
1		покраска	15	10%
Потолки				
№	Обозн.	Наименование материалов	S, м ²	Прим.
1		обои	8,74	10%
2		обои	5,17	5%
3		покраска	49,93	10%

				Дизайн - проект 3-х комнатной квартиры "чешки" панельного дома				
		подп.	дата					
Разработал	Давыдов Д. В.			ведомость отделки помещений		Стадия	Лист	Листов
Проверил	Резан А. В.					АИ	16	19
								

Ведомость напольных покрытий:

№		Наименование материалов	Помещение	S, м ²	Прим.
1		Ламинат	Гостинная	15,34	10%
2		Ламинат	Спальня № 1	15,49	10%
3		Ламинат	Спальня № 2	10,48	10%
4		Плитка 400x400	Гостинная	6,86	10%
5		Плитка 400x400	Кухня	5,58	10%
6		Плитка 400x400	Ванная комната	1,4	10%
7		Плитка 400/200	Ванная комната	3,85	10%
8		Плитка 300x300	Лоджия №1	4,32	10%
9		Плитка 300x300	Лоджия №2	3,57	10%

Плинтуса		
№	м/п	Помещение
1	17,25	Гостинная
2	14,98	Спальня № 1
3	9,86	Спальня № 2
4	7,54	Кухня
5	8,39	Ванная комната

				Дизайн - проект 3-х комнатной квартиры "чешки" панельного дома				
				подп.	дата			
Разработал	Давыдов Д. В.			ведомость напольных покрытий		Стадия	Лист	Листов
Проверил	Резан А. В.					АИ	17	19

Ведомость осветительных приборов:

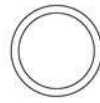

- люстра потолочная
1 шт.



- светильник подвесной тип 1
100x310 мм кол-во - 3 шт.



- светильник подвесной тип 2
кол-во - 5 шт.



- потолочный светильник
кол-во - 1 шт.



- точечный светильник врезной
кол-во - 3 шт.



- светодиодная лента цвет-теплый белый
L_{общ} = 40,22 м

CONSTRUCTION REMOUNT DESIGN RECONSTRUCTION

IN CITY SERVICE

				Дизайн - проект 3-х комнатной квартиры "чешки" панельного дома					
				подп.	дата				
Разработал	Давыдов Д. В.			ВЕДОМОСТЬ осветительных приборов			Стадия	Лист	Листов
Проверил	Резан А. В.						АИ	18	19
									

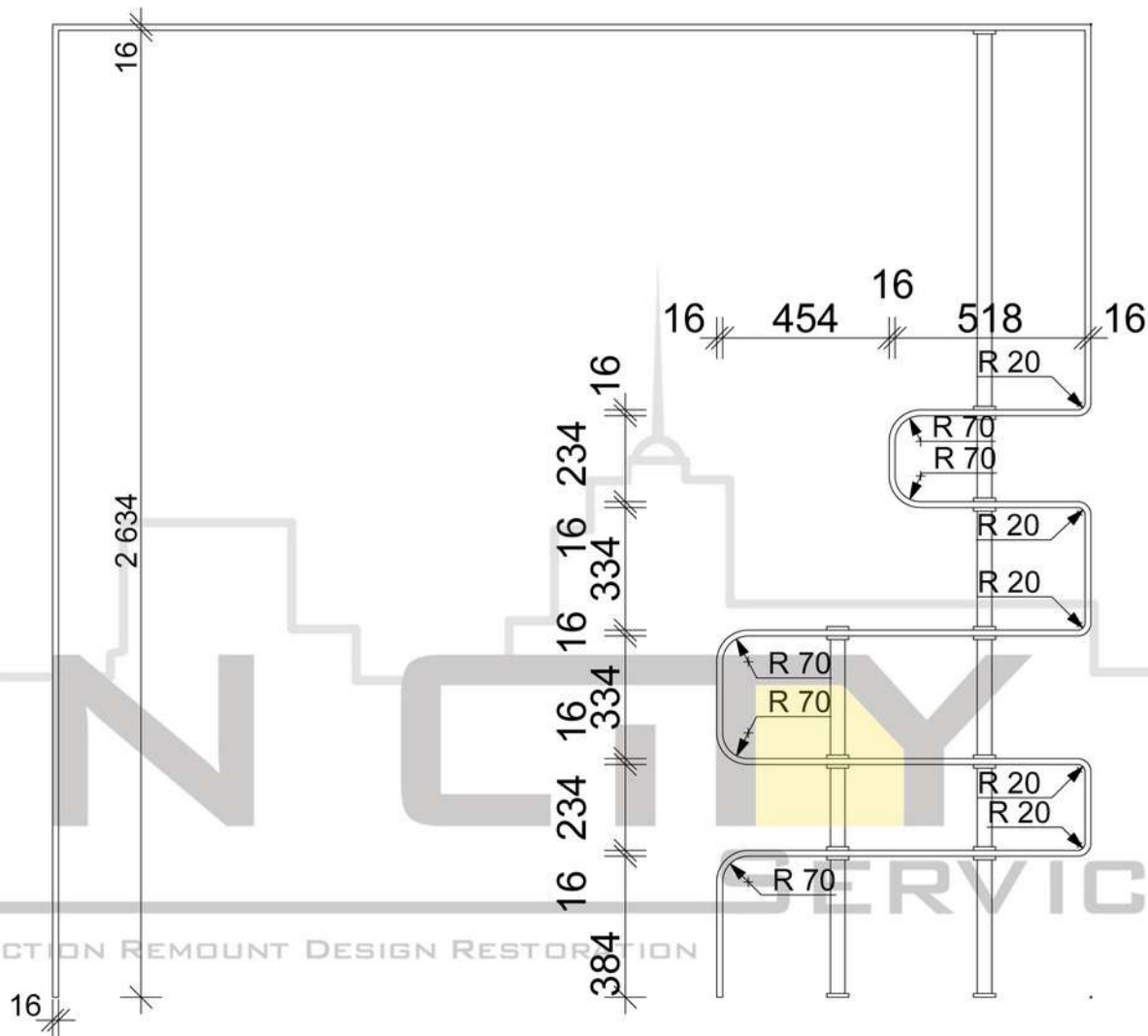

стойки металлические хромированные круглого сечения $d = 40$

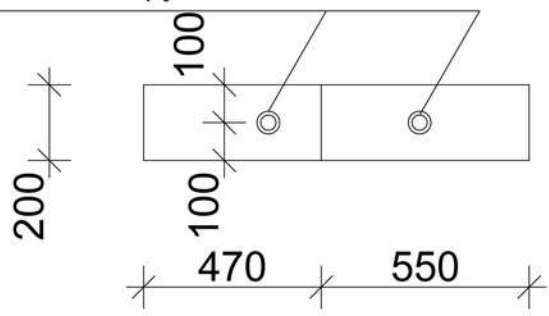

				Дизайн - проект			
				3-х комнатной квартиры "чешки" панельного дома			
		подп.	дата				
Разработал	Давыдов Д. В.						
Проверил	Резан А. В.						
				схема декоративного элемента	Стадия	Лист	Листов
					АИ	19	19
							